

roulez  
électrique  
.com



# GRIZZLE<sup>TM</sup> ⚡ INTELLIGENTE Borne de recharge Grizzl-E Connect

Manuel de l'utilisateur  
et guide d'installation

## Manuel Grizzl-E Intelligente Connect Version Grizzl-E Connect

Version 2.3



Numéros de modèle :

GRS-6-24-P

GRS-14-24-P

GRS-14-24-AB

GRS-6-24-AB

GRS-14-24-PC

## Borne de recharge Grizzl-E Intelligente

Le Grizzl-E Intelligente est le chargeur pour VE intelligent connecté par Wi-Fi, construit à partir de la conception éprouvée du Grizzl-E. Le Grizzl-E Intelligente possède une connectivité Wi-Fi et peut fonctionner avec n'importe quelle application OCPP 1.6. Il s'agit d'une station de recharge pour véhicules électriques simple, puissante, robuste et portable, fabriquée au Canada et est capable de résister aux conditions les plus difficiles.

Le Grizzl-E Intelligente est livré en exclusivité avec un câble de qualité supérieure de 7,2 m (24 pi). Le design et les composants internes du chargeur ont été sélectionnés de manière à assurer une durée de vie maximale de l'appareil et à résister aux éléments.

Le Grizzl-E fournit jusqu'à 10 kW de puissance à votre véhicule. Les interrupteurs physiques à l'intérieur peuvent être réglés pour fournir un courant maximum réglable de 16, 24, 32 ou 40 ampères.

## CONSIGNES DE SÉCURITÉ IMPORTANTES

Ce document contient des instructions et des avertissements qui doivent être respectés lors de l'installation et de l'utilisation de la borne de recharge pour véhicule électrique (EVSE) GRIZZL-E INTELLIGENTE. Avant d'installer ou d'utiliser la borne de recharge, lisez ce document, y compris les symboles associés aux notions AVERTISSEMENT et ATTENTION.

### Les symboles utilisés ont les significations suivantes



Avertissement : risque de dommages corporels



Avertissement : risque d'incendie



Attention : risque de choc électrique



Attention : risque de dommages à l'équipement

- Ce document fournit des instructions pour la borne de recharge et ne doit être utilisé pour aucun autre produit. Avant d'installer ou d'utiliser ce produit, lisez attentivement ce manuel et communiquez avec un contractant agréé, un électricien agréé ou un expert en installation qualifié pour vous assurer du respect des codes de construction et des normes de sécurité locaux.
- Consultez un électricien agréé pour vous assurer que vous pouvez installer et utiliser ce produit en toute sécurité.
- Assurez-vous que les matériaux utilisés et les procédures d'installation respectent les codes de construction et les normes de sécurité locaux.
- Les informations fournies dans ce manuel ne dispensent en aucun cas l'utilisateur de la responsabilité de respecter tous les codes ou normes de sécurité applicables.

Des précautions de base doivent toujours être prises lors de l'utilisation de produits électriques, notamment les suivantes :

- Lisez toutes les instructions avant d'utiliser ce produit.
- Les enfants ne doivent pas utiliser cet appareil.
- Ne mettez pas vos doigts dans le connecteur de recharge.
- Ne touchez pas les parties électriques sous tension.
- N'utilisez pas ce produit si le cordon d'alimentation flexible ou le câble de recharge est abîmé, si le revêtement est cassé ou si tout autre signe de dommage est présent.
- N'utilisez pas ce produit si le boîtier ou le connecteur de recharge est cassé, fissuré, ouvert, ou montre tout autre signe de dommage.
- Une mauvaise connexion du conducteur de terre de l'équipement peut entraîner un risque de choc électrique. Si vous avez des doutes quant au branchement et à la mise à la terre du produit, consultez un électricien agréé.

### Clause de réparation et d'entretien

- Tous les produits United Chargers ne nécessitent pas d'entretien de routine; cependant, des inspections périodiques doivent être effectuées pour s'assurer que toutes les pièces sont en bon état de fonctionnement et qu'il n'y a pas de dommages.
- N'essayez pas d'ouvrir, de désassembler, de réparer, d'altérer ou de modifier les composants des produits. Contactez United Chargers pour toute réparation.



**AVERTISSEMENT :** Cet équipement est destiné uniquement à la recharge des véhicules qui ne nécessitent pas de ventilation pendant la recharge. Veuillez vous référer au manuel du propriétaire de votre véhicule pour déterminer les exigences en matière de ventilation.

## Caractéristiques du produit

### Borne de recharge pour véhicule électrique (EVSE) GRIZZL-E™ Classic

- CA J1772 Niveau 2 (208-240 VCA), puissance nominale continue 40 A (9,6 kW)
- Sortie de courant maximale réglable (40 A, 32 A, 24 A, 16 A) pour prendre en charge plusieurs tensions de circuit (50 A, 40 A, 30 A, 20 A)
- Design extrême, rigide et compact :
- Étui en aluminium moulé robuste et résistant; boîtier étanche à l'air pour une utilisation à l'intérieur ou à l'extérieur
- Connectivité Wi-Fi. Fonctions de charge intelligentes.
- Compatible avec toutes les applications OCPP 1.6.
- Support-réceptacle EasyEvPlug™ ou support-réceptacle Tesla EasyEVPlug™ avec système de gestion des câbles.
- Configuration avec prise pour une meilleure portabilité.
- Support mural avec dispositifs de sécurité (notamment fixation à un seul goujon), socle, borne/pôle (port simple et double) disponible auprès de United Chargers.
- Homologué UL.

### Sortie de courant maximale réglable pour prendre en charge plusieurs tensions de circuit

La borne de recharge pour véhicule électrique GRIZZL-E™ offre la possibilité de régler le courant maximal de la borne de recharge pour utiliser un circuit dédié de 50 A, 40 A, 30 A ou 20 A, comme suit :

Tension de circuit de 50 A : de recharge de 40 A (9,6 kW)	Pour prendre en charge la sortie maximale de la borne
Tension de circuit de 40 A : de recharge de 32 A (7,68 kW)	Pour prendre en charge la sortie maximale de la borne
Tension de circuit de 30 A : de recharge de 24 A (5,76 kW)	Pour prendre en charge la sortie maximale de la borne
Tension de circuit de 20 A : de recharge de 16 A (3,84 kW)	Pour prendre en charge la sortie maximale de la borne

Le réglage d'usine par défaut est de 40 A (9,6 kW). Pour modifier la puissance maximale, consultez Chapitre 3 Sortie de courant maximale réglable à la page 10. Si vous n'êtes pas sûr de la puissance des circuits de votre maison, consultez un électricien agréé.

### Connectivité Wi-Fi.

Grizzl-E Smart se connecte aux réseaux Wi-Fi grâce à l'utilisation d'un contrôleur ESP32. Grizzl-E Smart utilise toutes les commandes OCPP 1.6 Pour plus d'informations sur la façon de connecter Grizzl-E Smart à un réseau Wi-Fi, consultez le Chapitre 8 Configuration de la fonctionnalité Smart à la page 22.

## Spécifications du produit

Borne de recharge pour véhicule électrique (EVSE) GRIZZL-E™ d'United Chargers

Description	Spécifications
<b>Numéros de modèle</b>	GRS-14-24-P      GRS-6-24-P      GRS-14-24-AB      GRS-6-24-P GRS-14-24-PC
<b>Puissance maximale Tension</b>	40 A; Puissance maximale 9,6 kW – Pour utilisation avec un circuit de 50 A
<b>Autres puissances de sortie réglables</b>	32 A; Puissance maximale 7,68 kW – Pour utilisation avec un circuit de 40 A 24 A; Puissance maximale 5,76 kW – Pour utilisation avec un circuit de 30 A 16 A; Puissance maximale 3,84 kW – Pour utilisation avec un circuit de 20 A
<b>Circuit électrique/ Exigences en matière de puissance d'entrée</b>	Exigence pour le circuit : Monophasé dédié 208VCA ou Phase divisée 240 VCA, 50/60 Hz; Disjoncteur de dérivation : Double pôle; Conducteurs de circuit : Ligne 1, Ligne 2, Terre/masse
<b>Connexion de la puissance d'entrée</b>	Standard : Raccordement, prise NEMA 6-50 ou NEMA 14-50. La prise est amovible pour la connexion câblée.
<b>Niveau de borne de recharge</b>	SAE J1772; CA Niveau 2
<b>Catégorie d'installation</b>	NEMA 4, intérieur/extérieur
<b>Classifications opérationnelles</b>	Température : de -30 °C à 50 °C (-22 °F à 122 °F); Humidité : 95 % d'humidité relative sans condensation
<b>Longueur des câbles de recharge</b>	7,2 m (24 pi)
<b>Dimensions générales</b>	Borne de recharge : 26 x 16 x 9,3 cm (10,25 x 6,25 x 3,75 po)
<b>Connectivité</b>	Wi-Fi 2.4Ghz
<b>Affichage et voyants</b>	Voyants DEL de l'état de la recharge (alimentation/prêt, recharge, panne)
<b>Gestion des câbles</b>	<b>EasyEvPlug™</b> avec gestion des câbles
<b>Normes et conformité</b>	Certifiés UL E510712, Certifiés Energy Star 2378449



Traduit par



## Manuel Instructions

Borne de recharge pour véhicule électrique (EVSE) GRIZZL-E™ Intelligente d'United Chargers

### Table des matières

<b>1 Introduction et déballage</b> .....	<b>8</b>
<b>2 Planification de l'installation et câblage de service :</b> .....	<b>9</b>
2,1 Exigences en matière de sources d'énergie électrique .....	9
2,2 Instructions de mise à la terre .....	9
<b>3 Sortie de courant maximale réglable</b> .....	<b>10</b>
3,1 Régler la sortie de courant maximale.....	10
<b>4 Installation</b> .....	<b>13</b>
4,1 Outils et pièces nécessaires à l'installation .....	13
4,2 Installer la borne de recharge .....	14
<b>5 Connexion du câblage d'entrée (connexion câblée optionnelle)</b> .....	<b>17</b>
<b>6 Support-réceptacle EasyEvPlug et système de gestion des câbles</b> .....	<b>19</b>
<b>7 Voyants d'état de recharge et avertisseurs</b> .....	<b>20</b>
7,1 Voyants d'état de recharge .....	20
7,2 recharge avertisseurs .....	21
7,3 Réinitialisation .....	21
7.4 Autosurveillance et récupération .....	21
<b>8 Configuration de la fonctionnalité Smart</b> .....	<b>22</b>
8,1 Spécifications du réseau.....	22
8,2 Connectez le Grizzl-E à votre réseau Wi-Fi .....	22
<b>9 Fonctionnement</b> .....	<b>23</b>
9,1 Branchement et recharge .....	23
9,2 Arrêt de la recharge .....	23
<b>10 Informations générales sur l'entretien et l'utilisation du produit</b> .....	<b>24</b>
<b>11 Garantie</b> .....	<b>25</b>

## 1 Introduction et déballage

Ce manuel de l'utilisateur s'applique à la borne de recharge GRIZZL-E™ Intelligente pour véhicule électrique hybride rechargeable (PHEV) et véhicule électrique (EV).

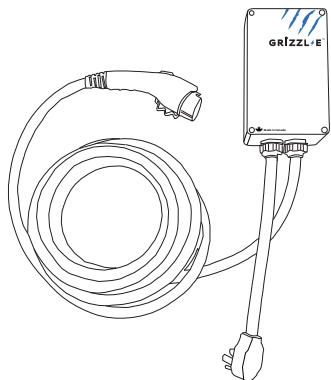

Borne de recharge avec câble  
d'entrée et de sortie (x1)

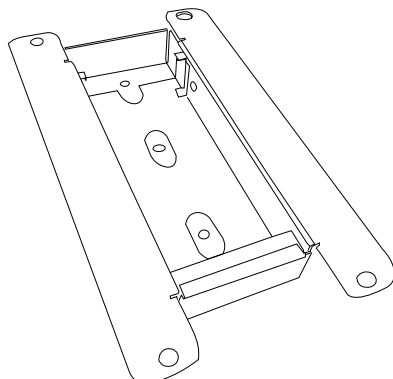

Support de montage (x1)

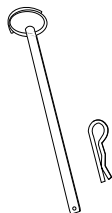

Goupille de sécurité  
(x1)

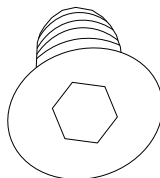

Vis Partie  
avant (x2)

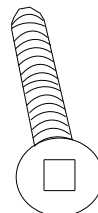

Vis Partie  
arrière (x4)

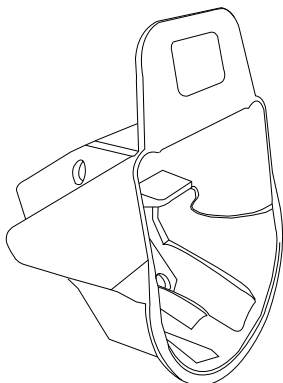

Support-réceptacle  
(x1)

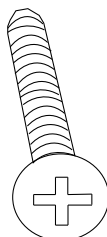

Vis Support-  
réceptacle (x4)

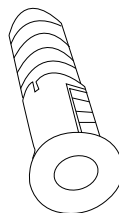

Support mural (x4)



## 2 Planification de l'installation et câblage de service :



**AVERTISSEMENT :** Débranchez l'alimentation électrique de la borne de recharge avant d'installer, de régler ou de réparer la borne de recharge. Le non-respect de cette règle peut entraîner des blessures physiques ou des dommages au système d'alimentation électrique et à la borne de recharge.



**ATTENTION :** Pour réduire le risque d'incendie, le branchement ne doit être effectué qu'à un circuit pourvu des exigences minimales de protection contre les surintensités du circuit de dérivation conformément au Code national de l'électricité ANSI/NFPA 7 et au Code canadien de sécurité électrique, partie 1, C22.1. Si vous n'êtes pas certain que votre circuit répond à ces exigences, contactez un électricien agréé.

### 2,1 Exigences en matière de sources d'énergie électrique

- Avant le montage, localisez une source électrique disponible qui peut prendre en charge les exigences d'entrée suivantes pour la borne de recharge selon les exigences du code de sécurité électrique local :
  - » Réglage de la sortie maximale de 40 A (réglage d'usine par défaut) : un CIRCUIT DÉDIÉ calibré pour 50 A; Monophasé dédié 208VCA ou Phase divisée 240 VCA, 50/60 Hz
  - » Réglage de la sortie maximale de 32 A (réglage optionnel) : un CIRCUIT DÉDIÉ de 40 A; Monophasé dédié 208VCA ou Phase divisée 240 VCA, 50/60 Hz
  - » Réglage de la sortie maximale de 24 A (réglage optionnel) : un CIRCUIT DÉDIÉ calibré pour 30 A; Monophasé dédié 208VCA ou Phase divisée 240 VCA, 50/60 Hz
  - » Réglage de la sortie maximale de 16 A (réglage optionnel) : un CIRCUIT DÉDIÉ de 20 A; Monophasé dédié 208VCA ou Phase divisée 240 VCA, 50/60 Hz
- Il est nécessaire d'utiliser un disjoncteur bipolaire de la même tension que le circuit.
- L'unité de recharge est dotée d'une protection DDFT intégrée. Un DDFT supplémentaire en aval n'est pas nécessaire. Dans les endroits où le différentiel est imposé par le code à la prise, le chargeur ne subira pas d'effets négatifs.
- Les bornes de recharge peuvent être connectées à une prise standard NEMA 6-50 ou NEMA 14-50 ou l'unité peut être câblée

### 2,2 Instructions de mise à la terre

La borne de recharge doit être mise à la terre par un système de câblage permanent ou un conducteur de mise à la terre de l'équipement. Utilisez un câble avec un conducteur de mise à la terre dédié, connecté au bloc terminal de mise à la terre de l'équipement.

### 3 Sortie de courant maximale réglable

La borne de recharge GRIZZL-E INTELLIGENTE offre la possibilité de régler le courant maximal de la borne de recharge pour utiliser un circuit dédié de 50 A, 40 A, 30 A ou 20 A, comme suit :

Tension de circuit	Puissance maximale de la borne de recharge
50 A	40 A (9,6 kW)
40 A	32 A (7,68 kW)
30 A	24 A (5,76 kW)
20 A	16 A (3,84 kW)

- Le réglage par défaut de la sortie de courant maximale de la borne de recharge est de 40 A (9,6 kW) pour une utilisation avec un circuit de 50 A.
- Le circuit doit être un CIRCUIT DÉDIÉ 208-240 VCA, 50-60 Hz, monophasé.
- Les exigences stipulent que seuls 80 % de la charge nominale du circuit peuvent être utilisés, d'où l'exigence plus élevée en matière de puissance nominale du circuit par rapport à la puissance maximale de la borne de recharge.

#### 3,1 Régler la sortie de courant maximale

Pour régler le paramètre de la sortie de courant maximale :

1. Ôtez le couvercle avant en retirant les 4 vis situées à chaque coin de la borne de recharge.



2. Le couvercle avant étant placé sur le côté, localisez l'interrupteur DIP sur le circuit imprimé de la borne de recharge. L'interrupteur DIP est un interrupteur à 3 positions sur le circuit imprimé principal, situé directement à gauche de la DEL.

EN HAUT EN HAUT EN HAUT EN BAS

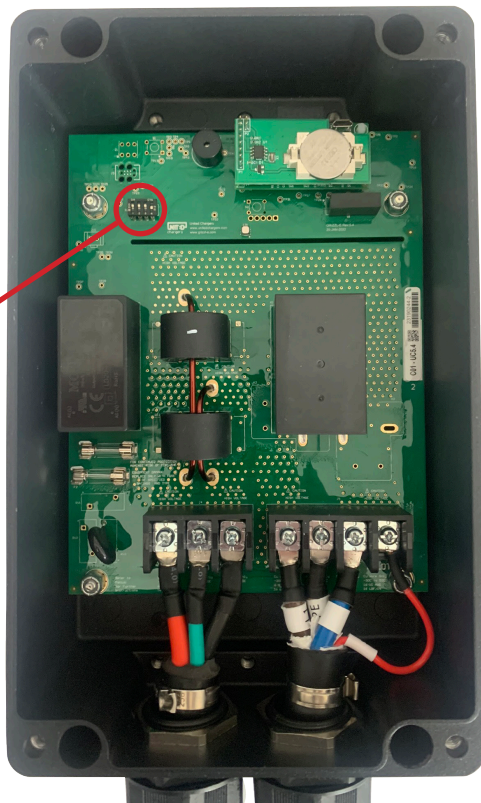
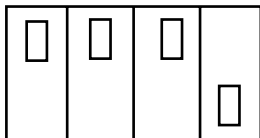

**AVERTISSEMENT :** Ne touchez pas les parties électriques sous tension. Débranchez l'alimentation électrique de la borne de recharge et vérifiez qu'il n'y a pas de courant avant de régler les interrupteurs DIP. Un objet non conducteur DOIT être utilisé pour ajuster les réglages des interrupteurs DIP. Le non-respect de cette règle peut entraîner des blessures physiques ou des dommages au système d'alimentation électrique et à la borne de recharge.

3. Réglez la sortie de courant maximale à 32 A, 24 A ou 16 A, en utilisant la combinaison suivante de réglages des interrupteurs DIP :

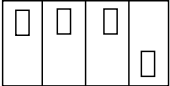
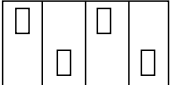
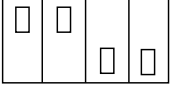
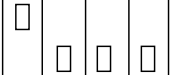
Sortie de courant maximale	DIP 1	DIP 2	DIP 3	DIP 4	Réglage du commutateur DIP
Sortie de courant maximale 40 A (Réglage par défaut en usine)	en haut	en haut	en haut	en bas	
Sortie de courant maximale 32 A	en haut	en bas	en haut	en bas	
Sortie de courant maximale 24 A	en haut	en haut	en bas	en bas	
Sortie de courant maximale 16 A	en haut	en bas	en bas	en bas	

4. Une fois le réglage du commutateur DIP effectué, remontez la borne de recharge. Réinstallez le couvercle supérieur sur la borne de recharge en utilisant la force de serrage suivante pour fixer les (4) vis à tête creuse :

Vis	Couple
M6	16 kgf-cm   13,88 lb-in

## 4 Installation

### 4,1 Outils et pièces nécessaires à l'installation

Avant le montage, déterminez l'emplacement acceptable d'un support de montage. Toutes les bornes de recharge doivent être fixées à un support de montage mural comme un goujon de 2 po x 4 po ou un mur massif en béton. **NE MONTEZ PAS** cet appareil directement sur une cloison en stuc/sèche/en plâtre.

Outil	Taille	Source d'approvisionnement	Remarque
Support de montage	255 x 148 x 36 mm	Inclus avec le produit	Pour fixer la borne de recharge au mur/à la structure
Vis Partie arrière (x2)	n° 14	Inclus avec le produit	Pour l'installation du support de montage au mur/à la structure
Vis Partie avant (x4)	5/16 po	Inclus avec le produit	Pour fixer la borne de recharge au support de montage
Clé Allen	M4	Disponible dans le commerce	Pour les vis du couvercle de la borne de recharge
Clé Allen	3/16 po	Disponible dans le commerce	Pour installer la plaque du boîtier à l'arrière du corps de la borne.
Support-réceptacle/ Support-réceptacle Tesla™	58 x 58 x 70 mm	Inclus avec le produit	Pour stocker la prise et le câble de recharge du véhicule électrique
Vis Support-réceptacle (x4)	n° 8	Inclus avec le produit	Pour l'installation du support-réceptacle EasyEvPlug™ au mur/à la structure
Support mural (x4)	n° 8	Inclus avec le produit	Pour l'installation du support-réceptacle EasyEvPlug™ au mur/à la structure

## 4,2 Installer la borne de recharge

1. Séparez la partie avant et la partie arrière du support de montage en appuyant sur l'encoche.

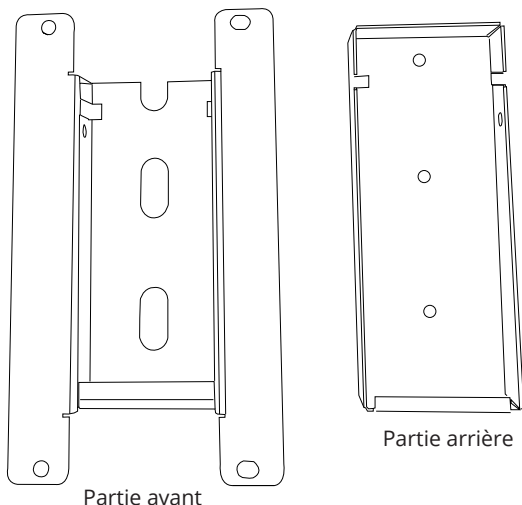

2. Fixez la partie avant du support de montage à l'arrière de la borne de recharge à l'aide des vis Partie avant. Assurez-vous que le haut du support de montage est aligné avec le haut de la borne de recharge.

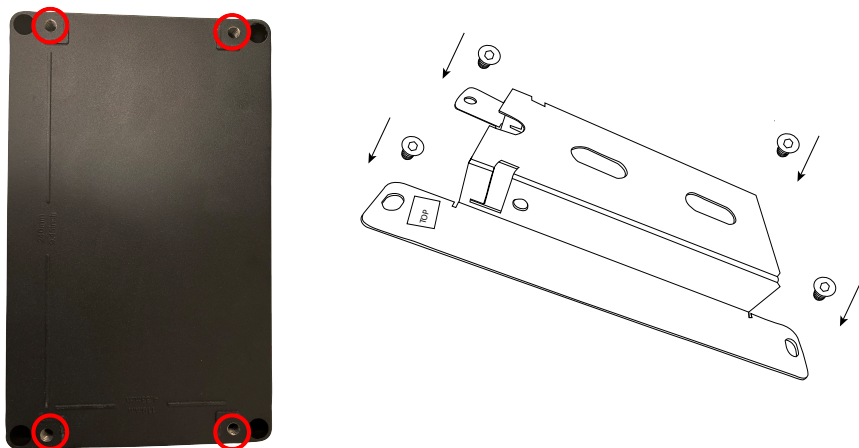

- Fixez la partie arrière du support de montage au mur ou à une autre structure appropriée à l'aide des vis Partie arrière.

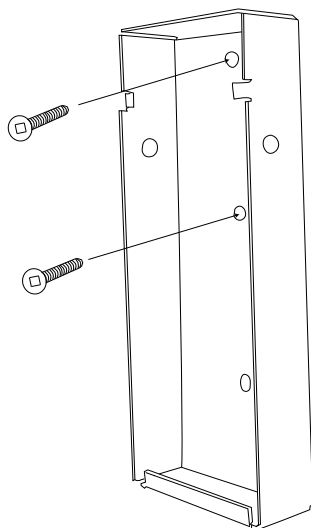

La partie arrière du support de montage comporte 3 trous pour permettre la fixation sur diverses surfaces. Utilisez les deux trous supérieurs pour fixer le support de montage à un montant mural.

Recommandations sur les vis de montage :

- Pour les murs finis supportés par des montants en bois, utilisez des vis autotaraudeuses n° 14 ou M6. (Inclus).
- Pour les murs en maçonnerie, utilisez des vis mécaniques M6. (Disponible dans le commerce)
- Utilisez le couple suivant :

Vis	Couple
M6	50 kgf-cm   43,4 lb-in
1/4 po	50 kgf-cm   43,4 lb-in

Installez l'unité à une distance située entre 0,6 m (24 po) et 1,2 m (48 po) du sol. La prise de courant NEMA doit être située à au moins 20-26 po du sol ou selon ce qui est stipulé par les codes et normes de sécurité électrique locaux applicables.



- Montez le chargeur sur le mur en fixant la partie avant du support de montage à la partie arrière du support de montage.

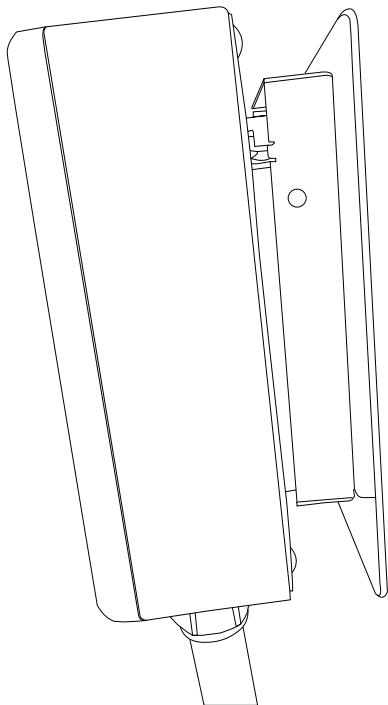

- Fixez le chargeur en place en insérant la goupille de sécurité ou le verrou de sécurité extérieur dans le support de montage.
- Branchez le cordon d'alimentation à la prise de courant murale NEMA 14-50 ou NEMA 6-50.



## 5 Connexion du câblage d'entrée (connexion câblée optionnelle)

1. Choisissez le conduit approprié conformément à tous les codes et normes de sécurité électrique et locaux applicables.

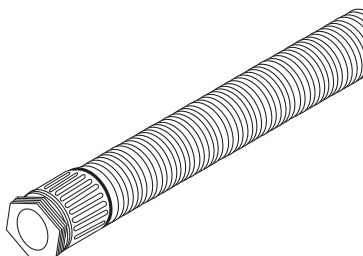

2. À l'aide de l'outil approprié, fixez la borne au fil de cuivre. Pour les bornes non isolées, utilisez un tube thermorétractable pour couvrir la partie non isolée de la borne.

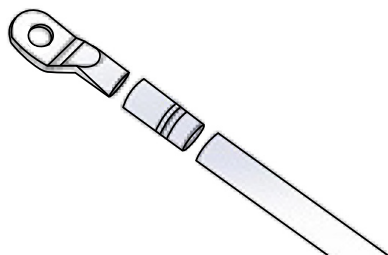

3. Ôtez le couvercle avant en retirant les 4 vis situées à chaque coin de la borne de recharge. Pour plus d'informations sur la manière de retirer le couvercle, voir Chapitre 3,1 Régler la sortie de courant maximale à la page 10.
4. Le couvercle avant étant placé sur le côté, utilisez un tournevis Philips pour desserrer les vis de la borne du câble de la prise 14-50. Desserrer le raccord de décharge de traction de la prise 14-50 et retirez celle-ci. Retirez le connecteur de décharge de traction.
5. Insérez l'extrémité du fil passant dans le conduit et insérez-le dans le trou de câblage d'entrée. (Utilisez le fil rouge pour L1, le fil noir pour L2, le fil vert pour G). Fixez le fil de cuivre sur le bornier correspondant. Utilisez le fil et la force de couple suivants lors de la connexion au bornier d'entrée.

Modèle	Borne	Conducteur	Vis	Tension	Couple
GRIZZL-E™	L1, L2, G	8 AWG	M4	75C, fil de cuivre	16 kgf-cm   13,88 lb-in

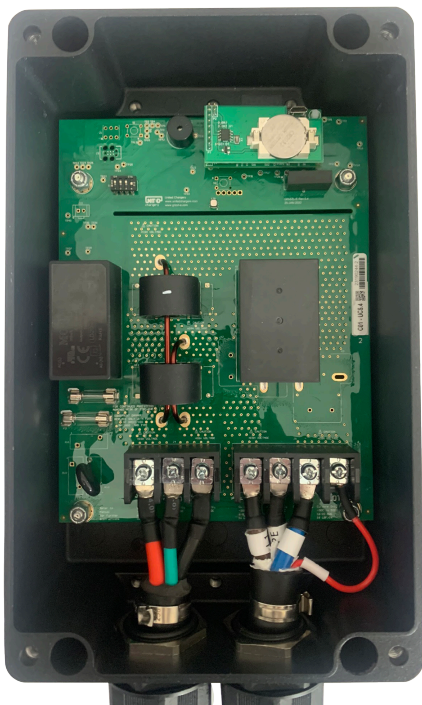

**ATTENTION :** Pour réduire le risque d'incendie, le branchement ne doit être effectué qu'à un circuit pourvu des exigences minimales de protection contre les surintensités du circuit de dérivation avec l'intensité (A) appropriée conformément au Code national de l'électricité ANSI/NFPA 70 et au Code canadien de sécurité électrique, partie 1, C22.1.

- Une fois que le câblage d'entrée et le conduit sont connectés, remontez la borne de recharge. Réinstallez le couvercle avant de la borne de recharge en utilisant la force de serrage suivante pour fixer les (4) vis Torx :

Vis	Couple
M6	16 kgf-cm   13,88 lb-in

## 6 Support-réceptacle EasyEvPlug et système de gestion des câbles

Le support-réceptacle EasyEVPlug™ ou le support-réceptacle Tesla EasyEVPlug™ est la nouvelle méthode innovante pour protéger votre prise et gérer votre cordon. Il présente les caractéristiques suivantes :

- Pas besoin de viser : la prise est accessible facilement même dans l'obscurité.
- Le support-réceptacle de votre véhicule électrique est toujours situé à un endroit pratique.
- Gain d'espace : angle spécial pour moins d'espace avec le mur.
- Gestion intégrée des câbles : peut contenir jusqu'à 7,6 m (25 pi) de câble.

Le support-réceptacle EasyEVPlug peut être installé à tout endroit proche de la borne de recharge.

1. Maintenez le support-réceptacle contre la surface de montage. Fixez les vis à tête Phillips via les trous à l'arrière. Utilisez des dispositifs d'ancrage si vous fixez le support-réceptacle directement sur le mur.

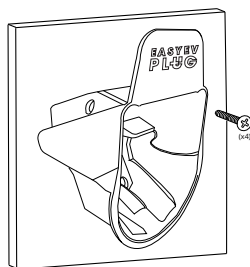

2. Insérez le connecteur de recharge dans le support-réceptacle.

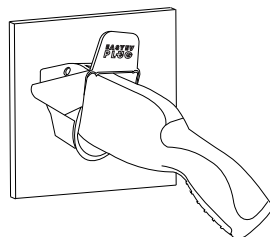

3. Enroulez le câble sur le dessus du support-réceptacle EasyEvPlug.

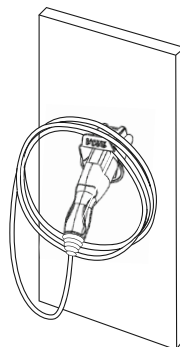

## 7 Voyants d'état de recharge et avertisseurs

### 7,1 Voyants d'état de recharge

LED Indicator	Buzzer	Description	Definition
	Pas d'avertisseur	Blanc	Initialisation
	Pas d'avertisseur	Violet fixe	Chargeur prêt + non connecté au Wi-Fi
	Pas d'avertisseur	Violet Bleu clignotant	Chargeur prêt + non connecté au Wi-Fi
	Pas d'avertisseur	Bleu fixe	Chargeur prêt + connecté au Wi-Fi
	Pas d'avertisseur	Bleu clignotant	Véhicule détecté + connecté au Wi-Fi
	Pas d'avertisseur	Vert clignotant	Recharge en cours
	Pas d'avertisseur	Vert fixe	Recharge terminée ou pas de courant consommé par la voiture
	Pas d'avertisseur	Jaune fixe	Chargeur prêt limité par le calendrier
	Pas d'avertisseur	Jaune clignotant	Véhicule détecté limité par le calendrier
	Pas d'avertisseur	Jaune + Vert en alternance	Recharge non terminée limité par le calendrier
	L'avertisseur émet bips	Rouge clignotant	Erreur

Pour plus d'informations sur les types d'erreur, reportez-vous au Chapitre 7,2 recharge avertisseurs à la page 21

## 7,2 recharge avertisseurs

Le nombre de clignotements rouges indique le type de l'erreur :

Voyant DEL	Nombre de flashes	Description de l'erreur
Rouge clignotant	1	Perte de terre - Ligne 1 CA
Rouge clignotant	2	Fuite élevée du différentiel
Rouge clignotant	3	Le relais est bloqué
Rouge clignotant	4	Fuite faible du différentiel
Rouge clignotant	5	Température élevée du module
Rouge clignotant	6	Température élevée du relais
Rouge clignotant	7	L'état du pilote est l'état E
Rouge clignotant	8	L'état du pilote est l'état F
Rouge clignotant	9	Erreur de diode
Rouge clignotant	10	Surintensité
Rouge clignotant	12	Erreur d'application

## 7,3 Autosurveillance et récupération

Lorsqu'une session de recharge est interrompue en raison d'une condition d'erreur temporaire, la borne de recharge redémarre automatiquement la recharge lorsque la cause de la condition d'erreur temporaire revient à la normale. Les voyants d'état continuent de clignoter en ROUGE jusqu'à ce que la condition d'erreur soit résolue.

## 7,4 Réinitialisation

En cas de panne, il est recommandé de procéder à une réinitialisation:

1. Comptez le nombre de clignotements pour identifier le type d'erreur.
2. Débranchez le connecteur de charge de votre VE.
3. Arrêtez l'alimentation de la station de charge en mettant le disjoncteur en amont sur la position « ARRÊT ».
4. Le disjoncteur étant en position « ARRÊT », attendez 1 à 2 minutes, puis remettez le disjoncteur amont en position « MARCHE ».
5. Confirmez que le voyant d'anomalie n'est plus présent.
6. Si le voyant d'anomalie reste allumé, veuillez contacter United Chargers. Remplissez le formulaire d'assistance technique. Indiquez le nombre de clignotements rouges.

## 8 Configuration de la fonctionnalité Smart

### 8,1 Spécifications du réseau

- Assurez-vous que la fréquence du réseau est de 2,4 GHz.
- Assurez-vous que la puissance du signal est adéquate.
- Assurez-vous que le SSID et le mot de passe sont corrects.

Grizzl-E Smart se connecte uniquement à une fréquence Wi-Fi de 2,4 GHz. Assurez-vous que votre réseau dispose d'une bande Wi-Fi 2,4 GHz dédiée avec son propre SSID.

Avant de connecter Grizzl-E Smart, vérifiez la fréquence du réseau dans les propriétés du réseau sur votre ordinateur ou Android.

Pour les routeurs bi-bande 2,4 GHz / 5 GHz, procédez de l'une des manières suivantes:

- Créez un SSID distinct pour les réseaux 2,4 GHz et 5 GHz. Par exemple, nom\_réseau\_2.4G et nom\_réseau-5G.
- Sur les routeurs qui en ont la possibilité, désactivez la bande 5G et connectez-vous à la bande 2,4 GHz.
- Installez une extension Wi-Fi 2,4 GHz avec un réseau d'extension séparé pour le chargeur.

Grizzl-E Smart se chargera avec ou sans connexion Wi-Fi. Sans connexion Wi-Fi, les fonctions de l'OCPP Smart ne sont pas disponibles.

### 8,2 Connectez le Grizzl-E à votre réseau Wi-Fi

1. Ouvrez les paramètres Wi-Fi sur votre smartphone ou votre bureau.
2. Sélectionner le réseau Wi-Fi des chargeurs. Le réseau Wi-Fi est le numéro de série. (Exemple GRS-17000000123).
3. Ouvrez le navigateur sur votre appareil.
4. Saisissez l'adresse IP **192.168.4.1** dans la barre de recherche du navigateur. Une page Web se chargera.
5. Sélectionnez ou saisissez le nom du Wi-Fi.
6. Saisissez le mot de passe du réseau Wi-Fi dans le champ Mot de passe.
7. Sélectionnez le bouton **Save and Reboot**.
8. Vérifiez que vous êtes connecté. Si la connexion est réussie, le témoin lumineux est le bleu.

**Remarque :** Si la connexion est réussie, le voyant lumineux du Grizzl-E est bleu.

Si la connexion échoue, le voyant lumineux du Grizzl-E est violet.

**connexion échoue**



violet

**Connexion est réussie**



bleu



## 9 Fonctionnement

### 9,1 Branchement et recharge

Insérez le connecteur de recharge dans la prise de recharge du véhicule électrique, et assurez-vous que le connecteur est bien en place et verrouillé. Une fois cette opération terminée, la recharge commence.

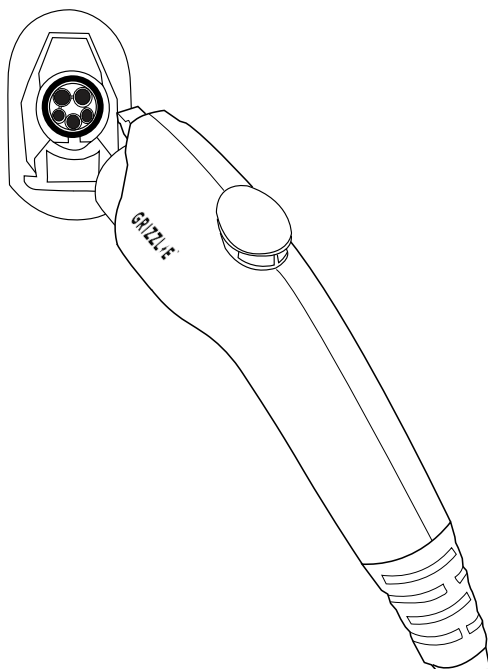

### 9,2 Arrêt de la recharge

1. Débranchez la borne de recharge en appuyant sur le bouton du connecteur et en retirant le connecteur de recharge du véhicule électrique (une fois que le bouton du connecteur est enfoncé, la recharge se termine immédiatement).
2. Remettez le connecteur dans le support-réceptacle.

## 10 Informations générales sur l'entretien et l'utilisation du produit

L'extérieur de la borne de recharge est conçu pour être étanche à l'eau et à la poussière (norme NEMA 4 Outdoor). Toutefois, un nettoyage périodique peut être nécessaire, en fonction des conditions locales. Pour assurer un entretien adéquat de la borne de recharge, suivez ces directives :

- Pour éviter d'endommager le fini des produits, utilisez uniquement un chiffon de nettoyage doux de qualité automobile avec de l'eau et du savon pour éliminer la saleté et la poussière accumulées. N'utilisez pas de solvants de nettoyage pour nettoyer les composants du produit.
- Malgré la résistance à l'eau de l'étui, il n'est pas recommandé de plonger l'unité dans l'eau.
- Assurez-vous que le connecteur de recharge est replacé dans le support-réceptacle après la recharge pour éviter tout dommage.
- Assurez-vous que le câble d'alimentation est stocké sur la borne de recharge après utilisation pour éviter tout dommage.
- Si le câble d'alimentation ou le connecteur de recharge est endommagé, coupez le disjoncteur d'alimentation de la borne de recharge, n'utilisez pas celle-ci et contactez le service clientèle de United Chargers pour obtenir des pièces de rechange.
- Lorsque vous déplacez ou soulevez l'unité, saisissez-la et transportez-la toujours par le corps. N'essayez jamais de soulever, de déplacer ou de porter l'unité par l'un des câbles électriques. Une mauvaise manipulation peut endommager l'unité.





Traduit par



## 11 Garantie

### Bornes de recharge résidentielles GRIZZL-E™ Intelligente EV Garantie de remplacement

Cette garantie est étendue par United Chargers aux acheteurs originaux des bornes de recharge GRIZZL-E™ EV. Garantie du fabricant de 3 ou 5 ans en option. United Chargers garantit que ce produit est exempt de tout défaut matériel pendant les années et exempt de tout défaut de fabrication pendant la période spécifiée dans la garantie à compter de la date d'achat. Aucun agent, employé ou représentant de United Chargers n'a le pouvoir d'affirmer, de représenter ou de garantir quoi que ce soit concernant les bornes de recharge GRIZZL-E™ EV, à l'exception de l'affirmation et de la représentation qui sont spécifiquement incluses dans cette garantie.

Cette garantie ne s'applique pas si le produit a été mal utilisé, maltraité ou modifié. La garantie du câble n'inclut pas l'usure normale. Les prises qui ont été exposées à la neige ou à l'eau pendant une période prolongée ne sont pas couvertes par cette garantie. La garantie ne s'applique que si le produit est défectueux. United Chargers n'assume aucune responsabilité pour tout démontage, retrait, installation, réinstallation ou frais de main-d'œuvre ou tout dommage indirect lié à cette garantie. United Chargers n'est pas responsable des coûts liés à des installations défectueuses.

United Chargers prendra la décision finale, en toute équité pour toutes les parties concernées, quant à la légitimité d'une telle réclamation sur cette garantie. En cas de découverte d'une unité GRIZZL-E™ défectueuse, veuillez contacter notre service clientèle pour obtenir de plus amples instructions sur la manière de réparer ou de remplacer l'unité défectueuse ou connectez-vous à votre compte sur le site [www.grizzl-e.com](http://www.grizzl-e.com) et envoyez une demande d'assistance.

**Roulez Electrique**

**519, rue des Volontaires**

**Trois-Rivieres, Quebec, Canada**

**Téléphone : + 1-855-519-3032**

**Courriel : [info@roulezelectrique.com](mailto:info@roulezelectrique.com)**

**Site Web: <https://roulezelectrique.com/>**